

# ハンドホール・マンホール

擁壁

河川・環境

道路

水路

防火水槽

上下水道

張出

地中線

太陽光関連

防災・減災・復旧

工法その他

## 製品写真



## ハンドホール

### CA・CB・CC・CD型ハンドホール

(単位: mm)

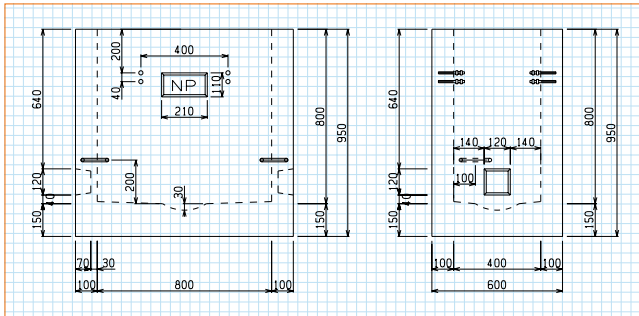

型番	寸法(mm)					参考重量(kg)
	W	H	L	t1	t2	
CA型	400	800	800	100	150	790
CB型		400				700
CC型	600	1000	1200	100	150	1,420
CD型		850				1,275

図面はCA型になります。

### CE型ハンドホール(参考重量=2,045kg) (単位: mm)

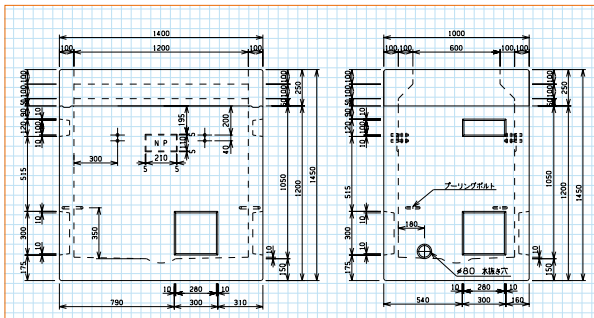

### CF型ハンドホール(参考重量=1,775kg) (単位: mm)

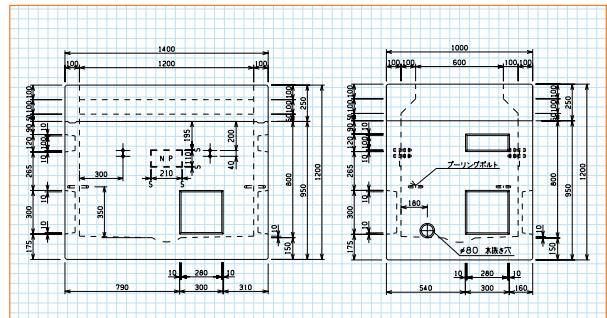

## 土留壁

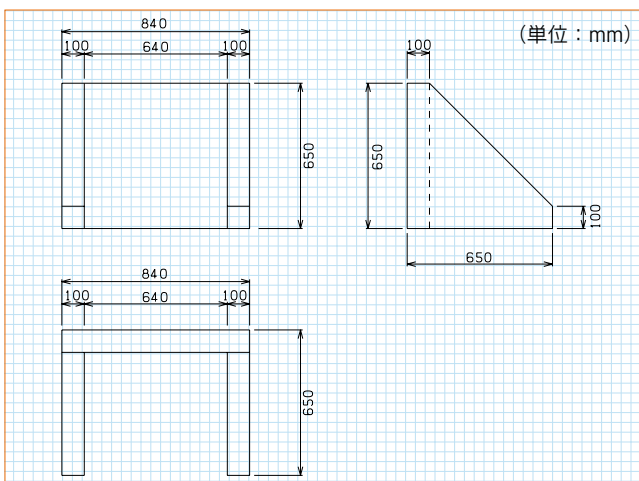

型番	寸法(mm)				参考重量(kg)
	W	H	L	t1	
土留壁(通信用)	650	650	1610	100	395
土留壁(電話用)			1530		380
土留壁(電気用)	850	850	1030	100	430
EA用	650	650	640		243

図面はEA用になります。

## 非常電話基礎

- ET-A(手摺付)、ET-B(盛土部)、ET-C(平坦部)、ET-D(土留付)
- [参考重量 = 1,540kg+700kg]

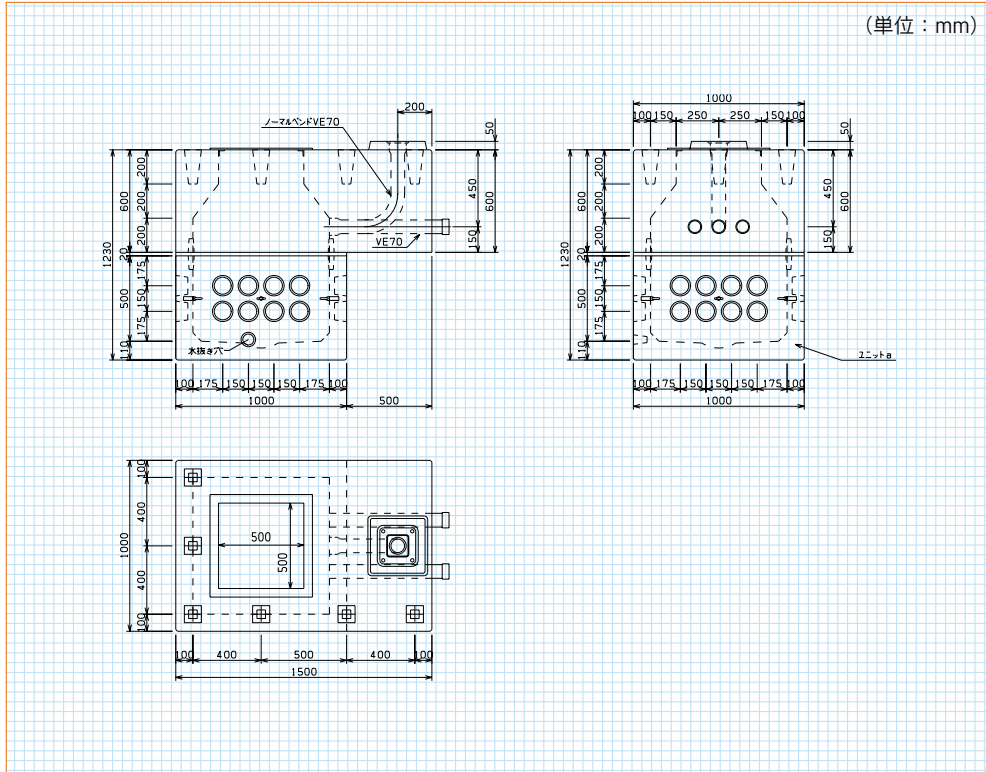

- ET-JA(手摺付)、ET-JB(盛土部)、ET-JC(平坦部)、ET-JD(土留付)
- [参考重量 = 1,640kg+1,475kg]

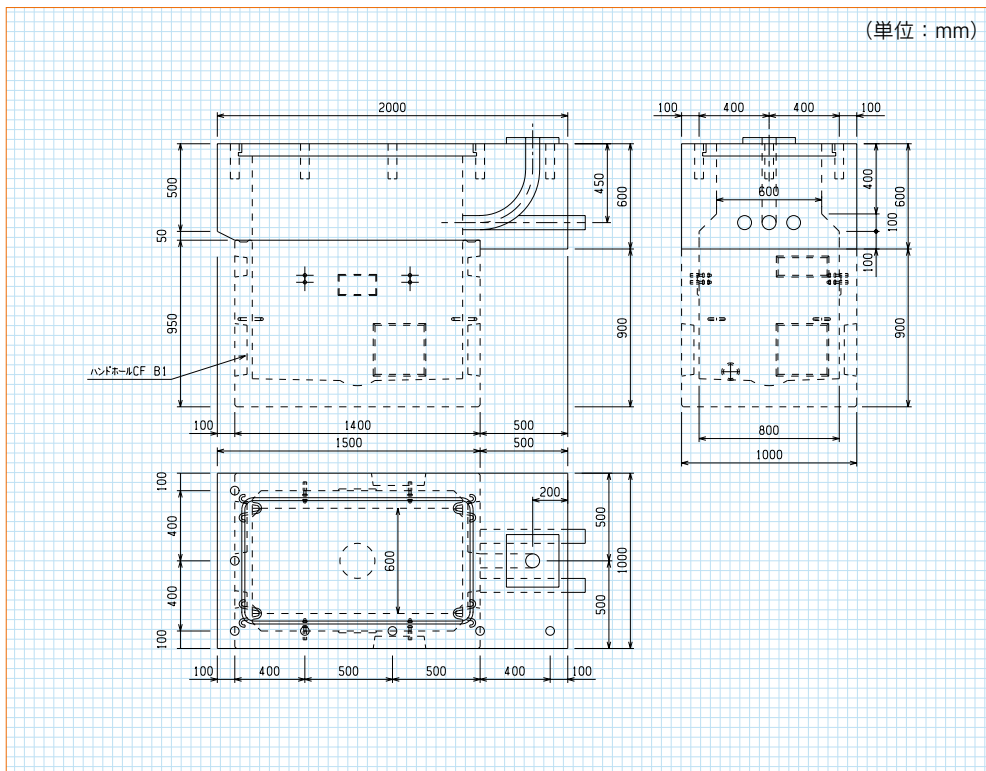

### aユニット (参考重量=700kg)

(単位: mm)

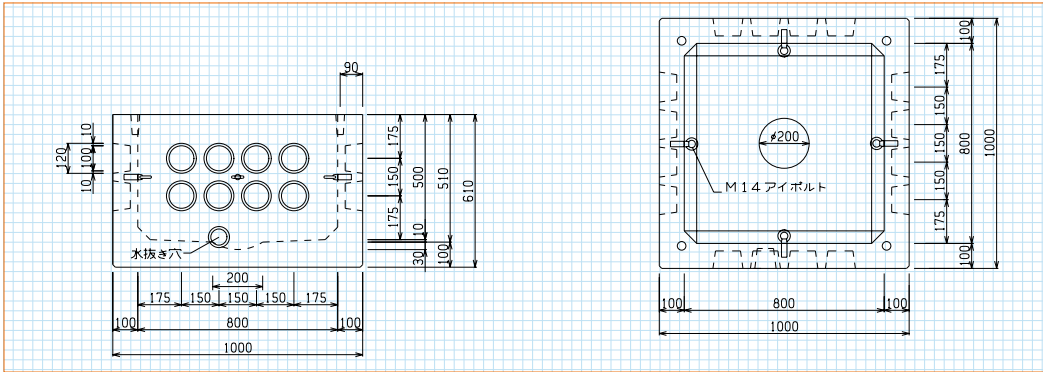

### bユニット (参考重量=450kg)

(単位: mm)

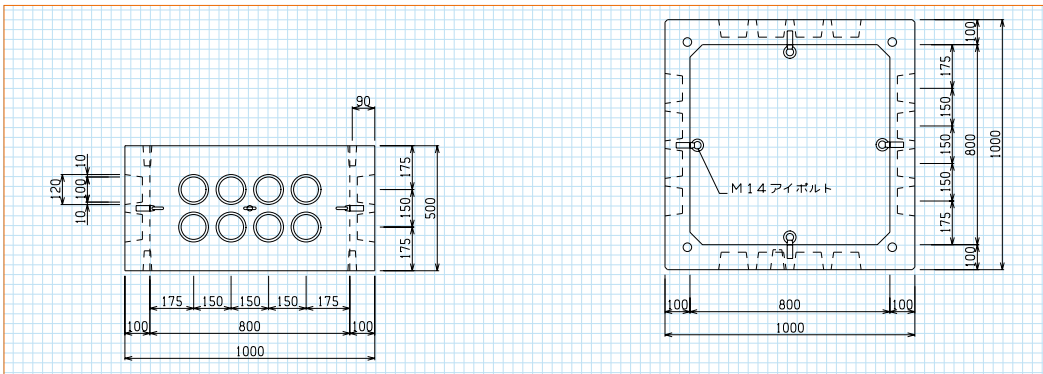

### cユニット (参考重量=270kg)

(単位: mm)

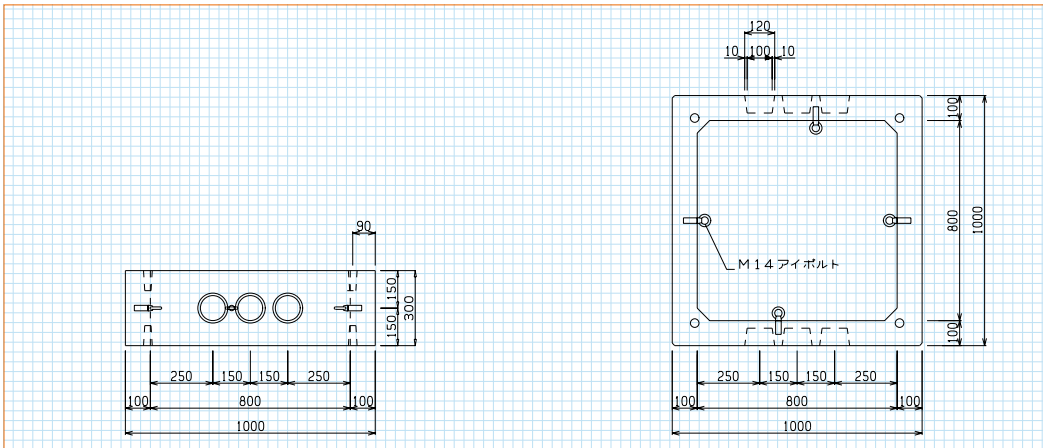

### dユニット (参考重量=315kg)

(単位: mm)

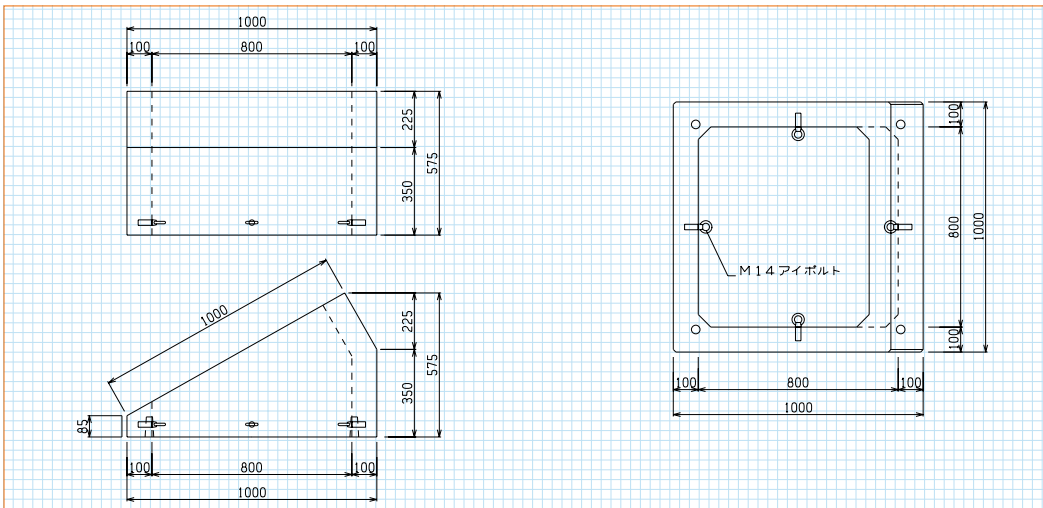

# 組合せ一覧

**EA型**  
(参考重量 = 300kg)

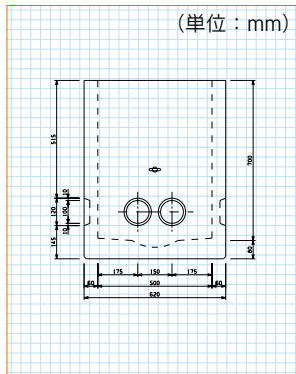

**EB型**  
(参考重量 = 970kg)

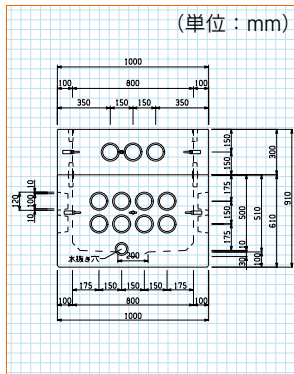

**EC型**  
(参考重量 = 1,015kg)

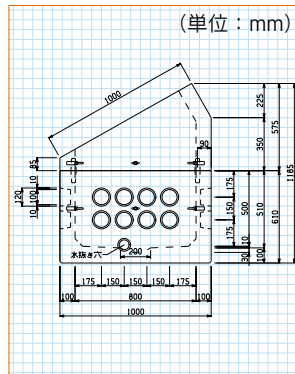

**ED型**  
(参考重量 = 1,150kg)

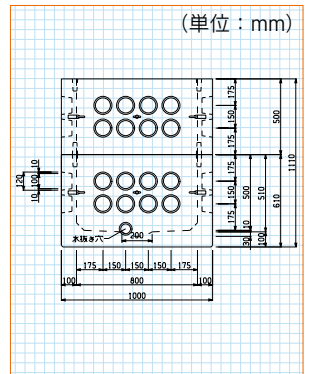

**EE型**  
(参考重量 = 1,420kg)

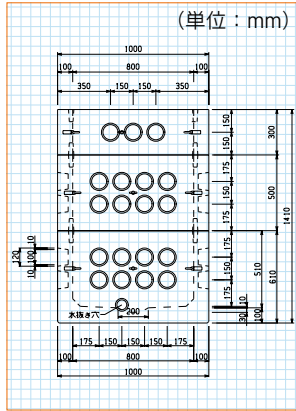

**EF型**  
(参考重量 = 1,465kg)

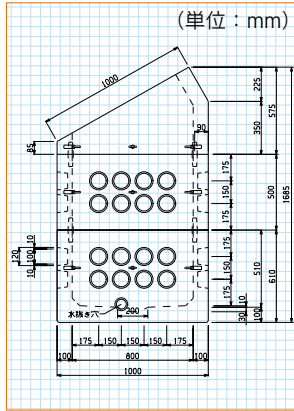

**EG型**  
(参考重量 = 1,600kg)

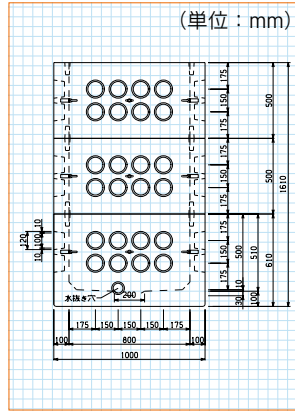

**EH型**  
(参考重量 = 1,285kg)

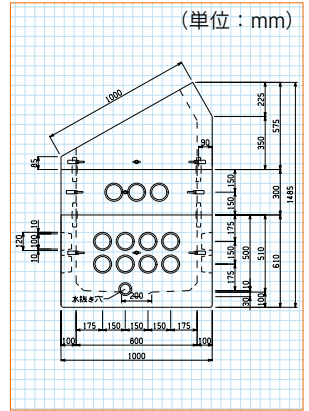

**EO型**  
(参考重量 = 1,915kg)

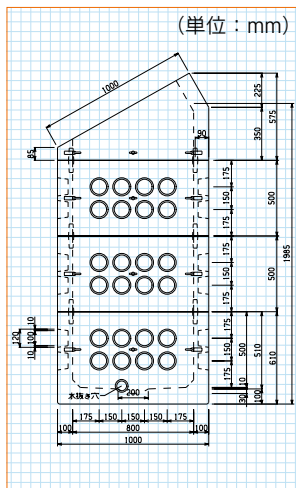

**ER型**  
(参考重量 = 1,735kg)

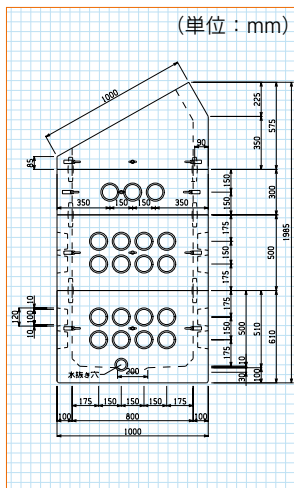

**ESハンドホール**  
(参考重量 = 2,030kg)

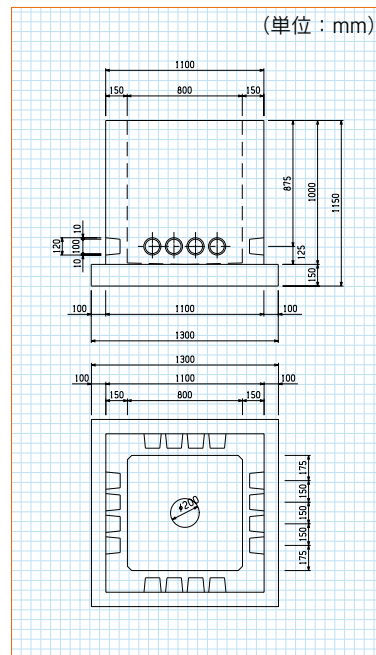

擁壁

河川・環境

道路

水路

防火水槽

上下水道

張出

地中線

太陽光関連

防災・減災・復旧

工法その他

# マンホール

## 製品寸法図

(単位：mm)

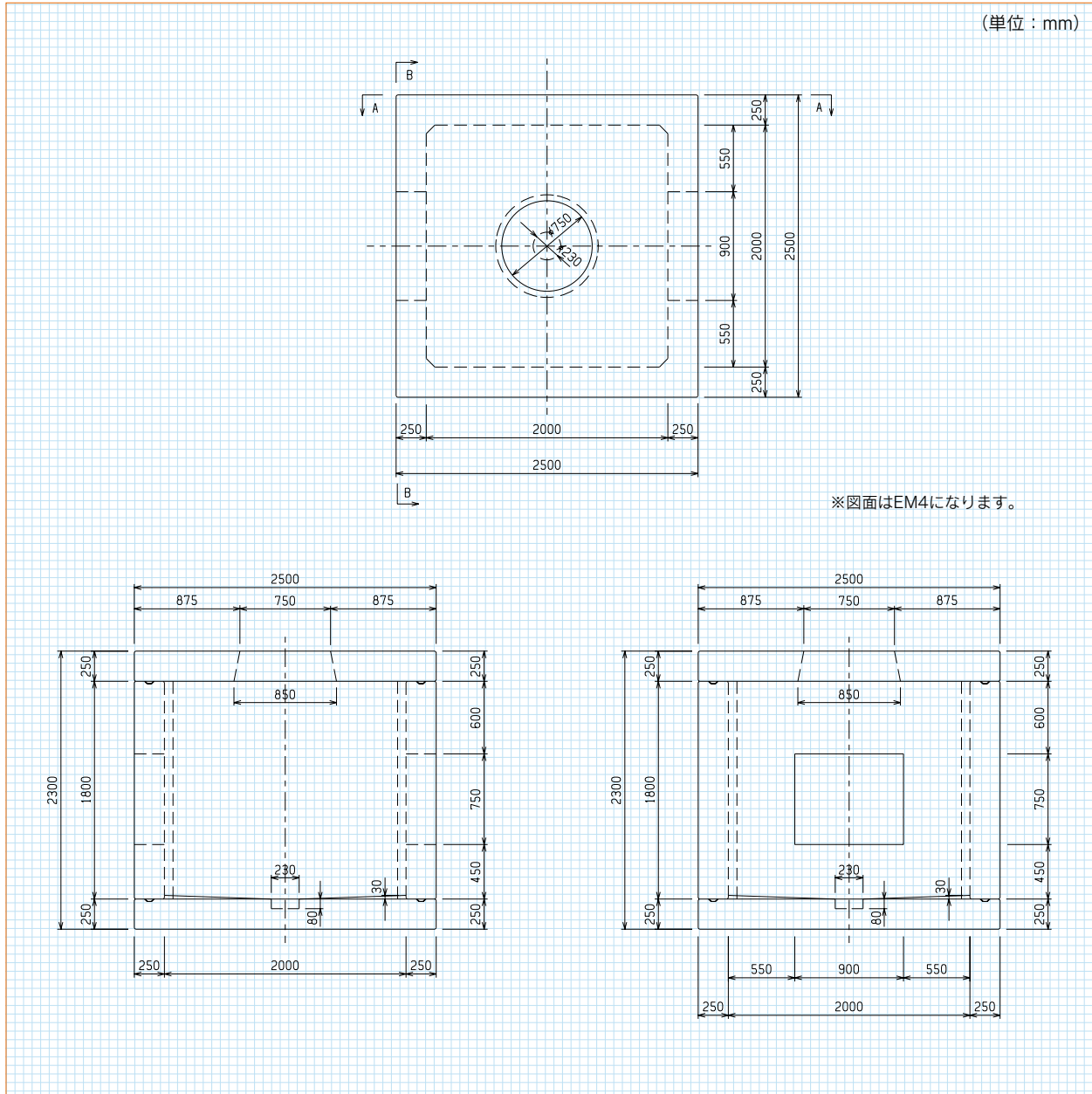

## 製品寸法表

型番	W(mm)	H(mm)	L(mm)	t1(mm)	t2(mm)	t3(mm)	参考重量(kg)
EM1	997	1800	1497	250	250	206	7,820
EM2	1500		1500			12,305	
EM3	1800		1800			15,030	
EM4	2000		2000			16,870	

型番	底板(下部材)(kg)	中間部材(kg)	頂板(上部材)(kg)	合計(kg)
EM1	3,200		4,620	7,820
EM2	2,500	7,580	2,225	12,305
EM3	3,300	8,700	3,030	15,030
EM4	3,910	9,330	3,630	16,870

擁壁

河川・環境

道路

水路

防火水槽

上下水道

張出

地中線

太陽光関連

防災・減災・復旧

工法・その他