

# JIS製品全般

掘削

河川・環境

道路

暗渠

水路

防火水槽

水道用

掘削

地中線

景観

工法

## KT側溝

### 道路用鉄筋コンクリート側溝及び蓋(1種)・歩道用

#### ●製品寸法図

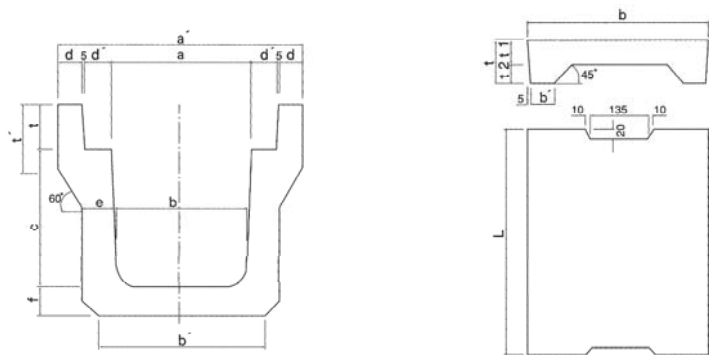

#### ●製品寸法表(本体)

呼び名	寸法表 (mm)												参考重量(kg)		
	a	c	a'	d	d'	b	e	b'	f	t	t'	L	L=1,000	L=2,000	
250	250	250	450	40	55	230	55	300	50	90	120	1,000	2,000	141	282
300A	300	300	500	40	55	280	60	360	50	95	120	1,000	2,000	164	329
300B	300	400	500	40	55	270	65	360	55	95	120	1,000	2,000	200	401
300C	300	500	500	40	55	260	70	360	60	95	120	1,000	2,000	238	477
400A	400	400	600	40	55	370	65	460	55	110	135	1,000	2,000	216	433
400B	400	500	600	40	55	360	70	460	60	110	135	1,000	2,000	256	512
500A	500	500	720	45	60	460	70	560	60	125	150	1,000	2,000	282	565
500B	500	600	720	45	60	450	75	560	65	125	150	1,000	2,000	325	651

#### ●製品寸法表(蓋)

呼び名	寸法 (mm)						参考重量(kg)
	b	b'	t	t <sub>1</sub>	t <sub>2</sub>	L	
250	362	50	90	55	35	500	29
300	412	51	95	55	40	500	33
400	512	51	110	65	45	500	47
500	622	56	125	75	50	500	65

## 道路用鉄筋コンクリート側溝及び蓋(2種)・車道用

#### ●製品寸法図

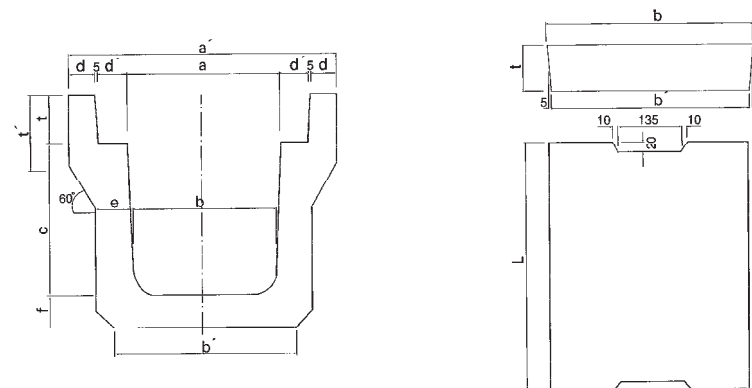

#### ●製品寸法表(本体)

呼び名	寸法表 (mm)												参考重量(kg)		
	a	c	a'	d	d'	b	e	b'	f	t	t'	L	L=1,000	L=2,000	
300A	300	300	520	50	55	280	70	360	70	95	140	1,000	2,000	210	420
400A	400	400	630	55	55	370	70	430	70	110	140	1,000	2,000	259	519
500A	500	500	750	60	60	460	80	540	80	125	155	1,000	2,000	352	704

#### ●製品寸法表(蓋)

呼び名	寸法 (mm)				参考重量(kg)
	b	b'	t	L	
300	412	402	95	500	45
400	512	502	110	500	65
500	622	612	125	500	91

U形側溝

鉄筋コンクリートU形 JISA5372

●製品寸法図

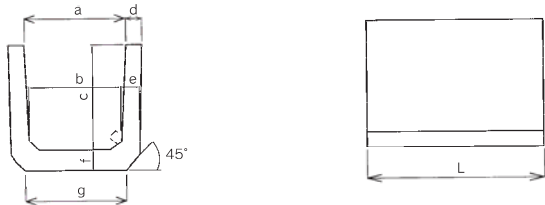

●製品寸法表

(mm)

呼び名	寸法								参考重量(kg)	
	a	b	c	d	e	f	g	r	L=600	L=1000
150	150	140	150	30	35	35	160	30	25	42
180	180	170	180	35	40	40	190	50	34	57
240	240	220	240	45	50	50	240	50	56	93
300A	300	260	240	50	60	60	300	50	71	118
300B	300	260	300	50	60	60	300	50	80	133
300C	300	260	360	50	60	65	300	50	93	155
360A	360	310	300	50	65	65	360	50	91	—
360B	360	310	360	50	65	65	360	50	101	168
450	450	400	450	55	70	70	430	70	136	227
600	600	540	600	70	80	80	600	70	210	350
300B	300	260	300	50	60	60	300	50	L=2000	270

※L=2000はJIS規格外である。

鉄筋コンクリートU形用蓋

●製品寸法図(1種)

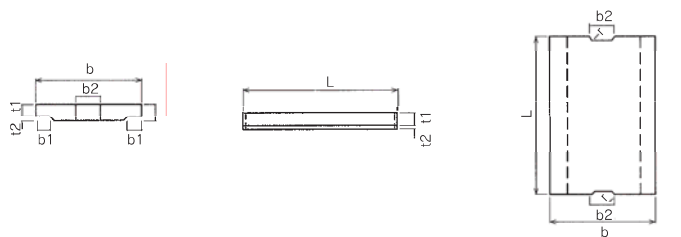

●製品寸法表

(mm)

呼び名	寸法								参考重量(kg)	
	b	b <sub>1</sub>	t	t <sub>1</sub>	t <sub>2</sub>	L	r	b <sub>2</sub>		
150	210	35	35	30	5	600	15	75		10
180	250	40	40	35	5	600	15	75		14
240	330	50	45	40	5	600	15	90		21
300	400	55	60	50	10	600	15	100		32
360	460	55	65	55	10	600	18	120		40
450	560	60	70	60	10	600	18	120		54
600	740	75	75	65	10	600	18	150		77

●製品寸法図(2種)

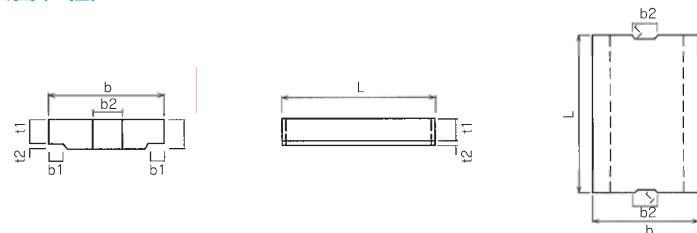

●製品寸法表

(mm)

呼び名	寸法								参考重量(kg)	
	b	b <sub>1</sub>	t	t <sub>1</sub>	t <sub>2</sub>	L	r	b <sub>2</sub>		
150	210	35	90	80	10	600	15	75		26
180	250	40	90	80	10	600	15	75		31
240	330	50	100	85	15	600	15	90		45
300	400	55	100	85	15	600	15	100		55
360	460	55	100	85	15	600	18	120		64
450	560	60	120	100	20	600	18	120		94
600	740	75	150	130	20	600	18	150		157

## コンクリートL形境界ブロック

### コンクリートL形及び鉄筋コンクリートL形 JISA5372

#### ●製品寸法図

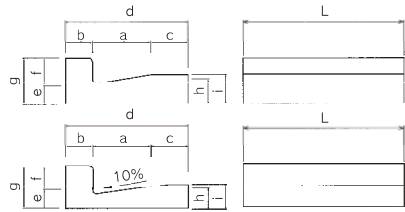

#### ●標準施工断面図

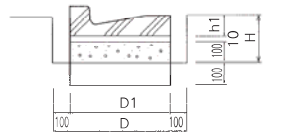

#### ●製品寸法表

呼び名		寸法 (mm)										参考重量 (kg)
		a	b	c	d	e	f	g	h	i	L	
コンクリートL形	250A	250	100	—	350	75	100	175	100	—	600	57
	250B	250	100	100	450	75	100	175	100	105	600	72
鉄筋 コンクリートL形	250A	250	100	—	350	55	100	155	80	—	600	47
	250B	250	100	100	450	55	100	155	80	85	600	59
	300	300	100	100	500	55	100	155	85	90	600	65
	350	350	100	100	550	55	100	155	90	95	600	72

## コンクリート境界ブロック JISA5371

#### ●製品寸法図

歩車道境界ブロック

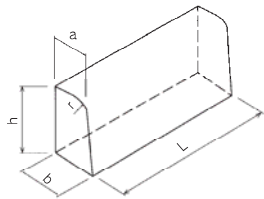

地先境界ブロック

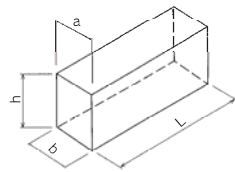

#### ●製品寸法表

呼び名		寸法 (mm)					参考重量 (kg)
		a	b	h	r	L	
歩車道境界 ブロック	A	150	170	200	20	600	45
	B	180	205	250	30	600	70
	C	180	210	300	30	600	84
地先境界 ブロック	A	120	120	120	—	600	21
	B	150	150	120	—	600	26
	C	150	150	150	—	600	32

## 身障者乗入ブロック・切下ブロック

#### ●歩車道A・H=100



#### ●身障者乗入H=100



#### ●歩車道B・H=100



#### ●身障者乗入H=100

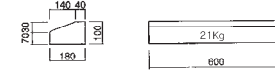

#### ●身障者用歩車道A切下1段目

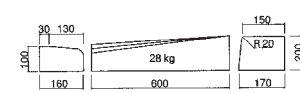

#### ●身障者用歩車道B切下1段落し

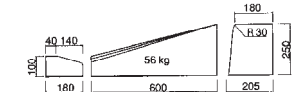

#### ●身障者用歩車道B切下2段落し1段目

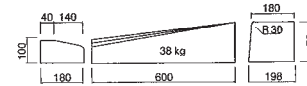

#### ●身障者用歩車道B切下3段落し1段目

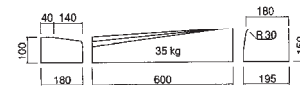

#### ●身障者用歩車道C切下1段目

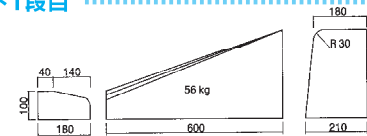

#### ●身障者用歩車道C切下2段落し1段目

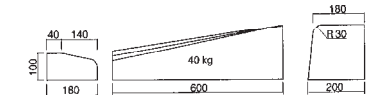

#### ●身障者用歩車道C切下3段落し1段目

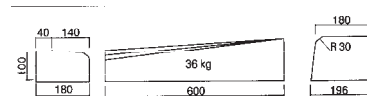

#### ●身障者用歩車道C(両面)切下2段落し1段目

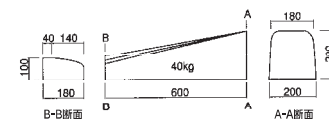

#### ●身障者用歩車道C(両面)切下3段落し1段目

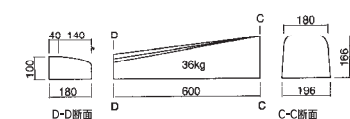

## 駒止ブロック

### ●製品寸法図

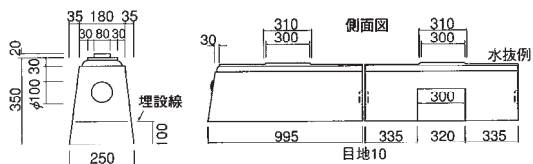

### ●製品寸法表

規格	製品寸法			参考重量 (kg)
	型名	寸法 (mm)	重量 (kg)	
A型	標準	180×350×995	170kg	
	水抜	250×350×995	173kg (148)	
B型 (水抜)	水抜	990	173kg (148)	

種別	1組数量	1組重量
2m型	A2本	340kg
3m型	A2本 B1本	513kg
5m型	A2本 B3本	859kg

## コンクリート縁石・境界杭

### ●製品寸法図・寸法表

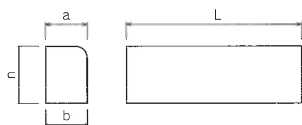

呼び名	寸法				参考重量 (kg)
	a	b	h	L	
100×100	100	100	100	600	15
100×120	100	100	120	600	18
100×150	100	100	150	600	22
100×200	100	100	200	600	28
120×120	120	120	120	600	21
120×150	120	120	150	600	26
住宅公園用	100	110	155	600	22

### ●製品寸法図

用途	寸法 (mm)	参考重量 (kg)
一般用	100×100×600	15kg
熊本県C型 (各市町村C型)	120×120×1,100	42kg
園地整備用 (八代市II型)	100×100×800	28kg

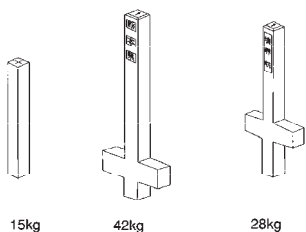

## L型簡易土留ブロック

### ●製品寸法図

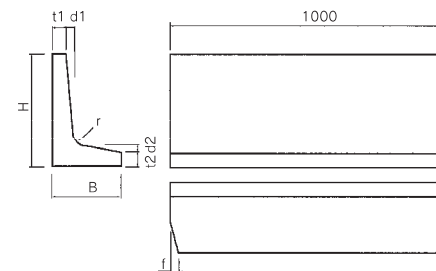

### ●製品寸法表

呼び名	各部寸法 (mm)								参考重量 (kg)
	H	B	t <sub>1</sub>	t <sub>2</sub>	d <sub>1</sub>	d <sub>2</sub>	r	f	
300	300	200	50	50	20	20	50	30	63
400	400	250	50	50	25	25	50	30	88
500	500	330	50	50	40	40	50	30	141

## I型簡易土留ブロック

### ●製品寸法図

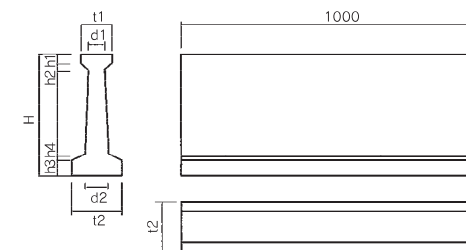

### ●製品寸法表

呼び名	寸法									参考重量 (kg)
	H	t <sub>1</sub>	t <sub>2</sub>	d <sub>1</sub>	d <sub>2</sub>	h <sub>1</sub>	h <sub>2</sub>	h <sub>3</sub>	h <sub>4</sub>	
300	300	100	160	50	60	30	20	50	20	64
400	400	100	160	50	80	30	20	50	20	86
500	500	100	160	50	100	30	20	50	20	114