

スキル側溝



スキル(SKILL)とは…熟練・技量・技巧の意味です。

従来の管渠型側溝に比べて水理機能(排水・透水・集水)を充実させただけでなくT-25に対応した製品です。

特長・ポイント

- 人にやさしく環境にやさしい透水性(排水性)舗装に対応した製品です。
- 透水性(排水性)機能を格段に向上させた斬新な製品です。
- 普通舗装にも対応でき、施工性に優れた製品で、コスト縮減に貢献します。
- 雨天時のハイドロプレーニング現象の緩和
- 走行車両による水はね、スモーキング現象の緩和
- 雨天夜間時におけるヘッドライトによる路面反射の緩和
- 雨天時における路面標示の視認性の向上
- 車両走行による道路交通騒音の低減(エンジン音、エアポンピング音の低減)

※積算資料適応可

スキル側溝(PSN300R)構造図

製品寸法図

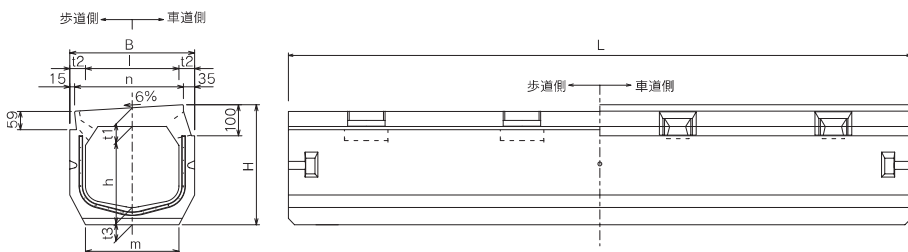

製品寸法表

呼び名	寸法(mm)										参考重量(kg)
	φ	h	B	H	t1	t2	t3	m	n	L	
PSN300R	300	260	400	385	60	50	55	300	350	2000(1000)	339(169)

※()内は製品長1mの場合

縦断用 標準S型(T-25)

製品寸法図

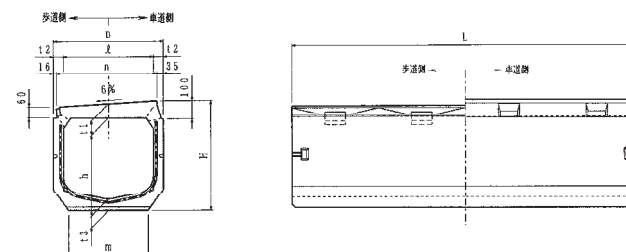

製品寸法表

呼び名	寸法(mm)										参考重量(kg)
	φ	h	B	H	t1	t2	t3	m	n	L	
PS300R	300	260	400	385	60	50	55	300	349	2000(1000)	335(168)
PS400R	400	360	500	500	67	50	60	360	449	2000(1000)	481(240)

※()内は製品長1mの場合

縦断用 グレーチング SG型

製品寸法図

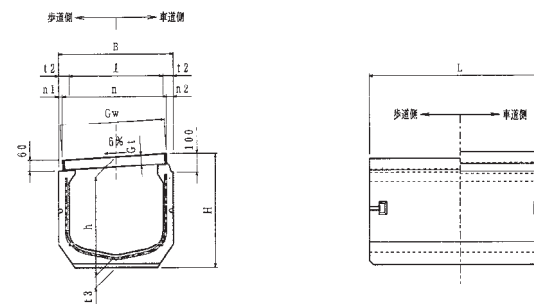

製品寸法表

呼び名	寸法(mm)												参考重量(kg)
	φ	h	B	H	t2	t3	Gt	Gw	n	n1	n2	L	
PS300G	300	320	400	385	50	55	38	345	344	21	35	1000	120
PS400G	400	427	500	500	50	60	44	445	444	21	36	1000	174

縦断用 溜樹 SM型

●製品寸法図

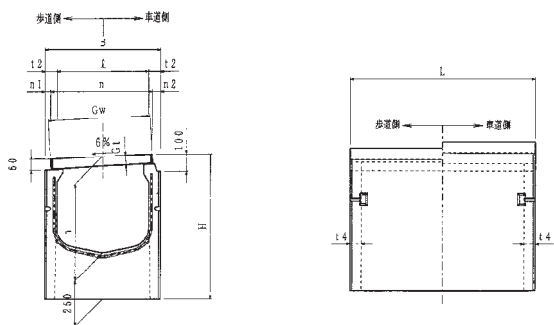

●製品寸法表

呼び名	寸法(mm)												参考重量(kg)
	φ	h	B	H	t2	t4	Gt	Gw	n	n1	n2	L	
PS300M	300	320	420	580	60	60	38	345	344	31	45	1000	131
PS400M	400	427	520	690	60	60	44	445	444	30	46	1000	205

乗入れ用 標準B型

●製品寸法図

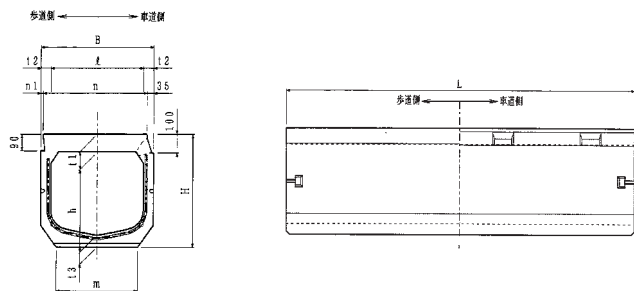

●製品寸法表

呼び名	寸法(mm)											参考重量(kg)
	φ	h	B	H	t1	t2	t3	m	n	n1	L	
PB300R	300	260	400	385	70	50	55	300	352	13	2000(1000)	354(177)
PB400R	400	360	500	500	80	50	60	360	453	12	2000(1000)	510(255)
PB500R	500	450	610	610	95	55	65	440	563	12	2000(1000)	719(360)

※()内は製品長1mの場合

乗入れ用 摺付け(左)BL型

●製品寸法図

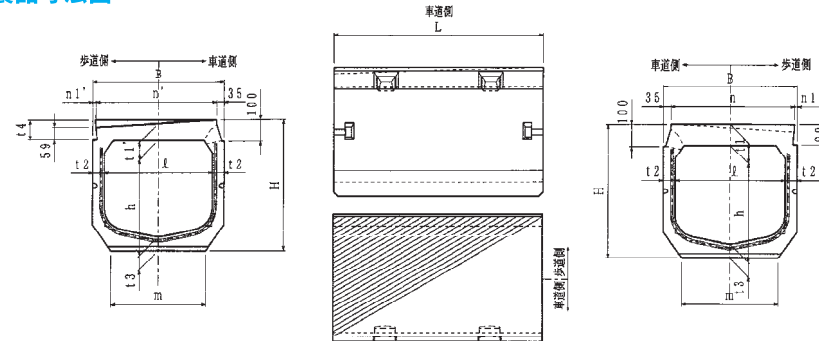

●製品寸法表

呼び名	寸法(mm)																参考重量(kg)
	φ	h	B	H	t1	t1'	t2	t3	t4	m	n	n'	n1	n1'	L		
PBL300	300	260	400	385	70	60	50	55	80	300	352	350	13	15	1000	173	
PBL400	400	360	500	500	80	67	50	60	86	360	453	450	12	15	1000	248	

乗入れ用 溜樹BM型

●製品寸法図

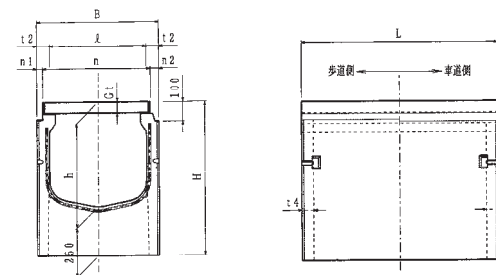

●製品寸法表

呼び名	寸法(mm)												参考重量(kg)
	φ	h	B	H	t2	t4	Gt	n	n1	n2	L		
PB300M	300	330	420	580	60	60	38	345	30	45	1000	135	
PB400M	400	440	520	690	60	60	44	445	30	45	1000	209	
PB500M	500	545	630	795	65	60	55	555	30	45	1000	263	

乗入れ用 摺付け(右)BR型

●製品寸法図

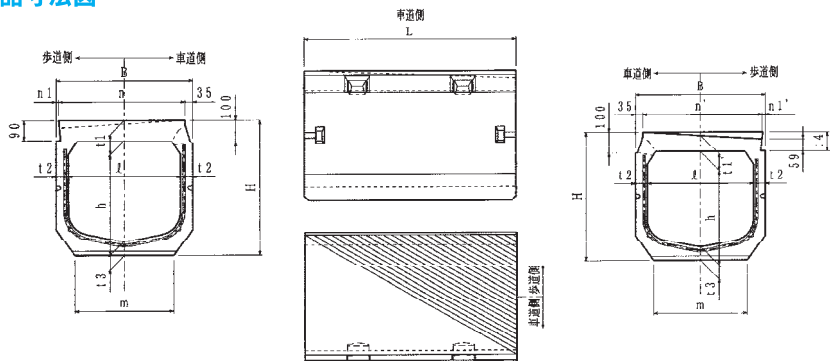

●製品寸法表

呼び名	寸法(mm)															参考重量(kg)
	φ	h	B	H	t1	t1'	t2	t3	t4	m	n	n'	n1	n1'	L	
PBR300	300	260	400	385	70	60	50	55	80	300	352	350	13	15	1000	173
PBR400	400	360	500	500	80	67	50	60	86	360	453	450	12	15	1000	248

縦断用 標準F型

●製品寸法図

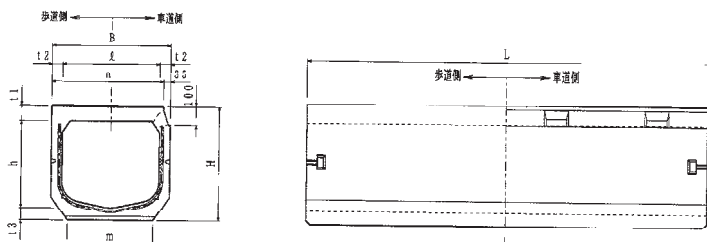

●製品寸法表

呼び名	寸法(mm)										参考重量(kg)
	φ	h	B	H	t1	t2	t3	m	n	L	
PF300R	300	260	400	370	55	50	55	300	365	2000(1000)	334(167)

※()内は製品長1mの場合

縦断用 グレーチング FG型

●製品寸法図

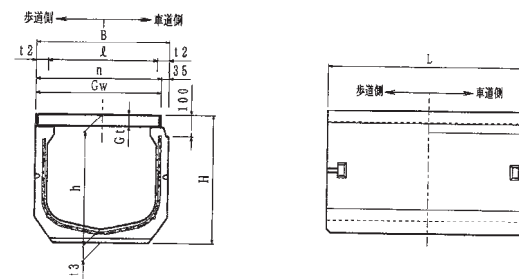

●製品寸法表

呼び名	寸法(mm)										参考重量(kg)
	φ	h	B	H	t2	t3	Gt	Gw	n	L	
PF300G	300	315	400	370	50	55	38	365	365	1000	122

横断用 標準C型

●製品寸法図

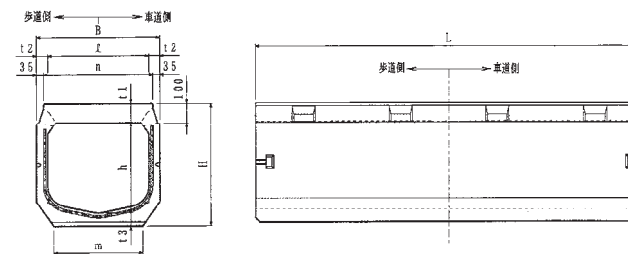

●製品寸法表

呼び名	寸法(mm)										参考重量(kg)
	φ	h	B	H	t1	t2	t3	m	n	L	
PC300R	300	260	400	385	70	50	55	300	330	2000(1000)	350(175)
PC400R	400	360	500	500	80	50	60	360	430	2000(1000)	506(253)
PC500R	500	450	610	610	95	55	65	440	540	2000(1000)	714(357)

※()内は製品長1mの場合

横断用 グレーチング CG型

●製品寸法図

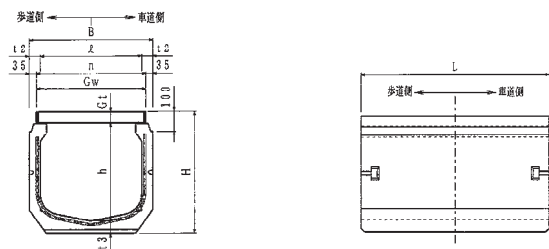

●製品寸法表

呼び名	寸法 (mm)										参考重量 (kg)
	φ	h	B	H	t2	t3	Gt	Gw	n	L	
PC300G	300	292	400	385	50	55	38	330	330	1000	125
PC400G	400	396	500	500	50	60	44	430	430	1000	178
PC500G	500	490	610	610	55	65	55	540	540	1000	243

横断用 溜樹 CM型

●製品寸法図

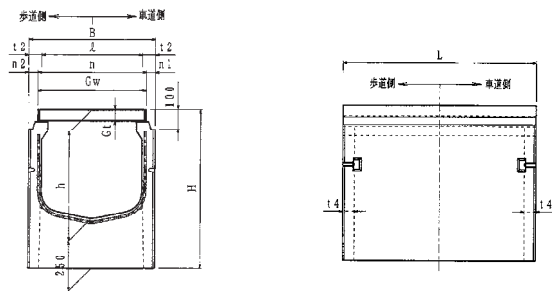

●製品寸法表

呼び名	寸法 (mm)											参考重量 (kg)	
	φ	h	B	H	t2	t4	Gt	Gw	n	n1	n2		L
PC300M	300	330	420	580	60	60	38	330	330	45	45	1000	135
PC400M	400	440	520	690	60	60	44	430	430	45	45	1000	209

標準施工断面図

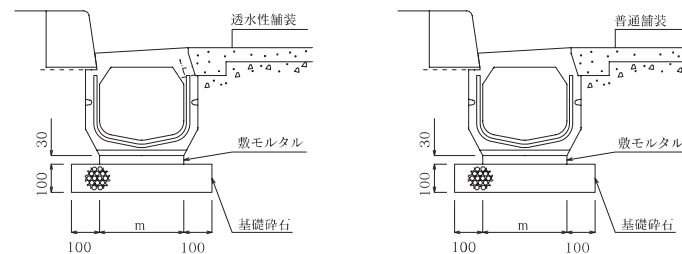

排水舗装をしない場合には、車道側の排水溝が無いタイプも用意しております。

樹標準施工断面図

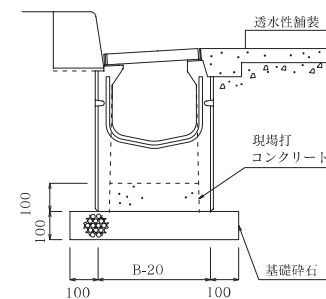

製品構造のイメージ

スキル側溝(縦断用)

スキル側溝(縦断用グレーチング付)

